



*beschikbaar
in meerdere
varianten*

Toiletbeugels

Een stevige steun bij zitten en opstaan

Een toiletbeugel geeft stevige steun als u op het toilet gaat zitten en weer opstaat. U kunt er ook tegen leunen om kleding aan en uit te doen. De opklapbare toiletbeugel kunt u opklappen, waarna deze automatisch vergrendelt. In de opgeklapte stand kunt u de beugel ook gebruiken als u staand wilt plassen of het toilet wilt schoonmaken.

In deze folder vindt u een overzicht van de beschikbare uitvoeringen.

Toiletbeugels

LI2601.050 - 2601.090

Vaste toiletbeugel

- LI2601.050** lengte 500 mm
- LI2601.060** lengte 600 mm
- LI2601.070** lengte 700 mm
- LI2601.080** lengte 800 mm
- LI2601.090** lengte 900 mm

- bevestigingsset leverbaar (LI2806.000)



LI2603.350 - 2603.390

Opklapbare toiletbeugel

- LI2603.350** lengte 500 mm
- LI2603.360** lengte 600 mm
- LI2603.370** lengte 700 mm
- LI2603.380** lengte 800 mm
- LI2603.390** lengte 900 mm

- vergrendelt automatisch in verticale positie
- biedt steun in zowel horizontale als verticale positie
- kunststof muurplaat met buis van gecoat staal, gecoat rvs of gepolijst rvs
- bevestigingsset leverbaar (LI2806.000)



LI2601.070

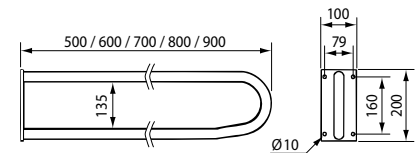

LI2603.360

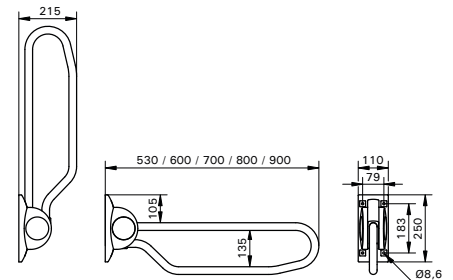

LI2608.000

Vloerstatief voor opklapbare toiletbeugel

- aanbevolen indien bevestiging van opklapbare toiletbeugel aan de muur niet mogelijk of niet wenselijk is
- inclusief achterplaat, aluminium klemmen en bouten voor montage van de opklapbare toiletbeugel
- eenmaal op het statief geplaatst is de opklapbare toiletbeugel traploos in hoogte instelbaar



LI2608.000

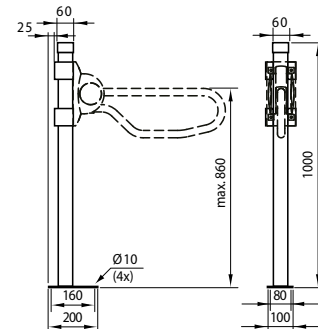

LI2609.200

Voorsteun

- toepasbaar in combinatie met twee vaste toiletbeugels (LI2601.0xx) of twee opklapbare toiletbeugels (LI2603.3xx)
- voor bestaande en nieuwe situaties
- in diepte verstelbaar, vergrendeling aan één zijde
- ergonomisch gevormd polyurethaanschuim, afwasbaar en bestand tegen uitzonderlijk gebruik
- eenvoudige montage



LI2609.200

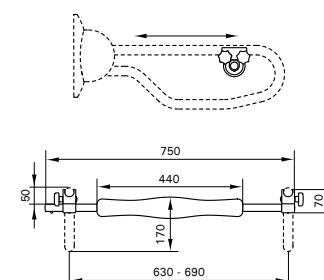

Accessoires toiletbeugels

LI2610.001

Polyurethaanschuim armlegger

- past op LinidoSolutions opklapbare toiletbeugel (LI2603.3xx) en vaste toiletbeugel (LI2601.0xx)
- inclusief lijmsset
- uitsluitend leverbaar in de kleur zwart



LI2610.001

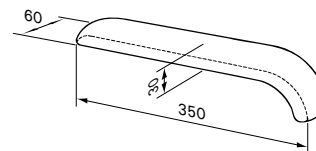

LI2614.300

Hulppootset opklapbare toiletbeugel

- aanbevolen indien er twijfel bestaat over de sterkte van de muur
- bestaande uit verstelbare hulppoot, afstandhouder en klemblok
- traploos in hoogte instelbaar voor aanpassing aan de hoogte van de beugel (van vloer tot bovenkant bovenste buis 700 mm tot 850 mm)
- tevens achteraf te plaatsen op opklapbare beugels (LI2603.3xx)
- niet toepasbaar op LI2603.350
- kunststof verbindingblok uitsluitend leverbaar in de kleur wit



LI2614.300

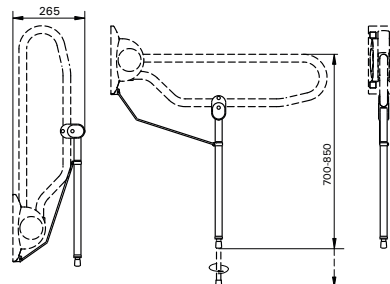

LI2615.300

Hoogte verstelplaat opklapbare toiletbeugel

- voor opklapbare toiletbeugels LI2603.3xx
- voor eenvoudige instelling gewenste hoogte, verstelbereik 150 mm
- laat plaatsing van opklapbare toiletbeugel achteraf toe
- set verstelbare spangrepen leverbaar (LI2815.001)



LI2615.300

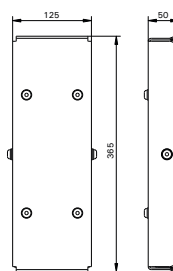

LI0126.501

Contraplaat

- voor "door-en-door" bevestiging van LinidoSolutions opklapbare toiletbeugel
- voorzien van opgelaste moeren M8 en bijpassende draadeinden, sluitringen en moeren
- contraplaat zichtbaar aan achterzijde wand
- uitsluitend leverbaar in de kleur wit



LI0126.501

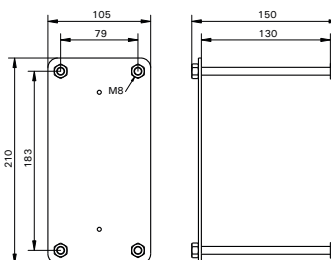

Accessoires & opties toiletbeugels



Alle toiletbeugels zijn leverbaar in gepolijst RVS of in één van onderstaande kleuren:

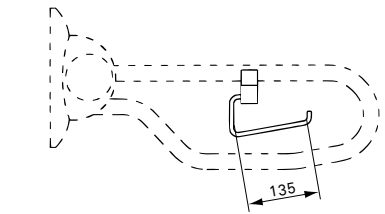

LI2617.000

Toiletrolhouder

- gepolijst rvs toiletrolhouder met zwarte, kunststof klem voor bevestiging aan LinidoSolutions opklapbare toiletbeugel (LI2603.3xx), vaste toiletbeugel (LI2601.0xx) of wandbeugel Ergogrip (LI2611.xxx)



LI2617.000

LI2618.000

Eenhandig bedienbare toiletrolhouder

- kunststof toiletrolhouder, waarbij eenhandig verwisselen, afrollen en afscheuren van toiletpapier mogelijk is
- past op elke LinidoSolutions opklapbare toiletbeugel (LI2603.3xx), vaste toiletbeugel (LI2601.0xx) of wandbeugel Ergogrip vanaf 40 cm (LI2611.xxx)
- uitsluitend leverbaar in de kleur wit



LI2618.000

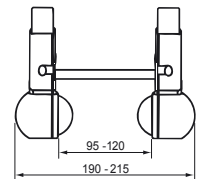
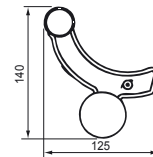

Opties opklapbare toiletbeugel

- ingelaste nok voor bedrukker en openingen voor kabeldoorvoer (exclusief bedrukker en kabel)
- ingelaste nok voor pneumatische bediening van de stortbak (exclusief pneumatische bediening)
- ingelaste toiletrolhouder
- afbeeldingen betreffen uitsluitend een voorbeeld van de mogelijke opties
- opties zijn apart of in iedere gewenste combinatie mogelijk. (zie prijslijst voor voorwaarden)



Handicare Bathroom Safety B.V.

Weteringweg 9, 2641 KM Pijnacker

T 015 369 54 40 • F 015 369 71 64

Info.LS@handicare.com • www.linidosolutions.nl (dealers en bestekservice) • www.handicare.com

LinidoSolutions™



handicare